

# K•LINE



COMPARTAMOS ALGO MÁS QUE LA LUZ

---

PUERTAS DE ENTRADA

PUERTAS DE ENTRADA

# UNA NUEVA COLECCIÓN PARA DAR ESTILO A TU PUERTA DE ENTRADA

El acabado ONDE de la nueva colección SURFACE juega con la luz y brinda una ligera sensación de ondulación. Técnica decorativa exclusiva de K•LINE

¿Ruptura o continuidad con la arquitectura de la casa? ¿Sobria u original? ¿Actual o tradicional?

Con 8 colecciones y 85 modelos personalizables, es imposible no encontrar EL diseño perfecto para tu vivienda.

Descubre la nueva colección innovadora SURFACE y vuelve a ver las 7 otras colecciones que satisfarán todos tus deseos: PERSPECTIVE, LUMINESCENCE, CARACTÈRE, CONTEMPORAINE, CLARTÉ, PRESTIGE y CRÉATIVE.



Acabado exterior en cerámica (efecto madera, cemento u óxido) con manillas a elegir.

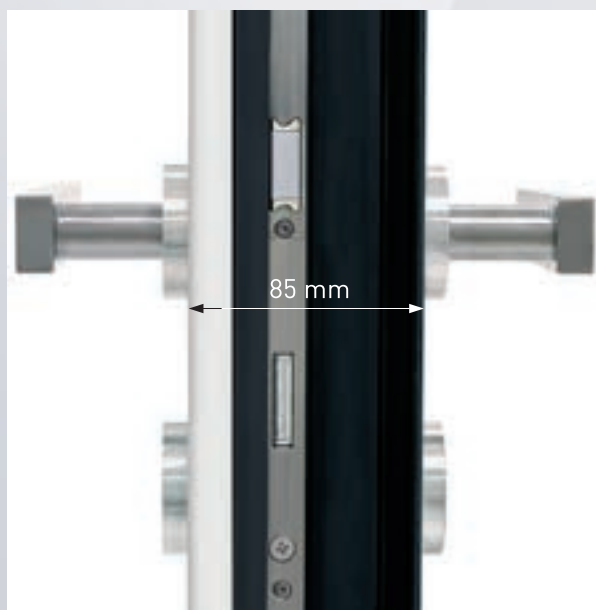

La hoja monopanel de 85 mm de la colección SURFACE le proporciona un rendimiento térmico superior al tiempo que refuerza la solidez y la resistencia de la puerta.

# SURFACE



## LA ELEGANCIA SIN LÍMITES

La colección SURFACE te invita a una nueva experiencia

Su hoja monopanel coplanar permite una alineación perfecta de la puerta con el marco por la parte exterior para un diseño de la máxima pureza de líneas.

Combina la sobriedad contemporánea de una superficie plana con la intensidad emocional de un juego armónico de luces y sombras, aluminio y cerámica, diversidad de texturas...

Bienvenido al mundo de la pureza de líneas y la elegancia.

## QUATUOR

### CUATRO ACABADOS EXTERIORES

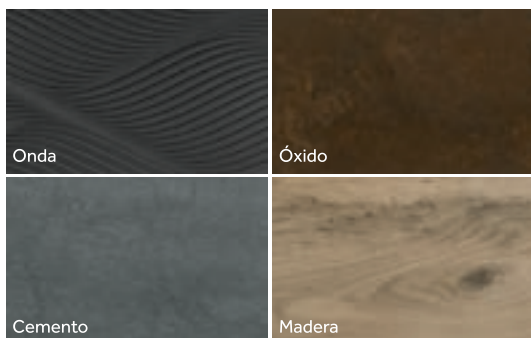

**SAHARA**  
Acabado cerámica  
efecto **Madera**



**NUBIE**  
Acabado **Onda**



**MOJAVE**  
Acabado cerámica  
efecto **Cemento**



**TÉNÉRÉ**  
Acabado cerámica  
efecto **Óxido**



**APOGÉE**



**MÉRIDIEN**



**PÉLAGIE**



**MIRANDELLE**



**PRISME**  
1600



**INTUITION 85**



**MAHJONG 85**



**FUSEAU 85**

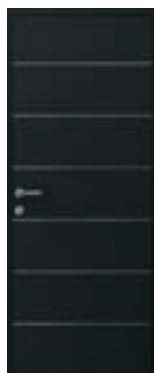

**LIGNÉE 85**



**LYRA 85**



**EFFIGIE 85**



**QUADRIGE 85**

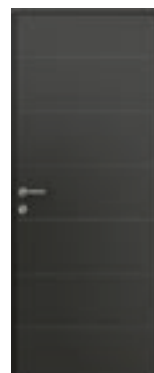

**CANOPÉE 85**



**VIGIE**



# PERSPECTIVE



## DECORA TU PUERTA DE ENTRADA CON UNA TIRA DE ALUMINIO

Hoja monopanel de 72 mm

Tira de aluminio de diseño o vidrio reflectante.

Amplia paleta de materiales: cerámica, vidrio, motivos decorativos de fábrica...

Vidrio triple antirrobo



FUSEAU 72



JAZZY



LIRA 72



INTUITION 72



PLUME



ÉQUERRE



CLARINE



LEVANT



MAHJONG 72



CÉRAMIQUE



STUDIO



ÉLITE

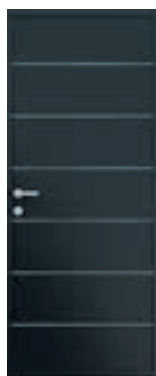

LIGNÉE 72



QUADRIGE 72



# LUMINISCENSE



¡AMOR A LA LUZ!

Hoja semioculta

Vidrio triple antirrobo de 58 mm de grosor

Motivo ornamental enarenado sobre vidrio reflectante, vidrio reflectante o vidrio mate.



RITHME



SOURCE



HALO



DIAPHANE



ÉVIDENCE



BRINDILLE



SIMPHONIE



# CARACTÈRE



TRABAJAR CON LOS MATERIALES Y EL COLOR

Hoja monopanel de 72 mm

Doble concepto estético:

- Vidrio con decoración de fábrica o aluminio pulido por fuera
- Motivos decorativos en color GraphiK System® por dentro

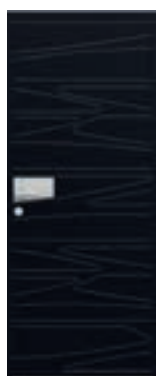

GRANIT



COBÉE



TAO



ESQUIF



PÉTALE



ARÔME



ROSEAU



ENVOL

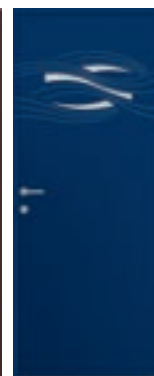

ÉOLIA

# CONTEMPORAINE



LA MATERIA SE ADAPTA A TODOS  
LOS DISEÑOS

Hoja monopanel de 72 mm

Combinaciones de formas y materiales entre el  
aluminio, el vidrio y el aluminio pulido

Vidrio triple antirrobo mate



EFFIGIE 72



LUNAIRE



SILLON



ENKO



VÉLUM



TOTEM



BRUME



ORIGINE



ÉQUILIBRE



MÉTROPOLIS



CINÉ



ARÈNE



MARINE



JONQUE

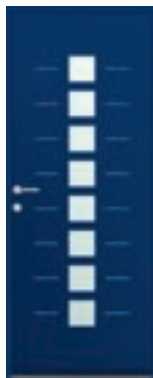

MOSAÏQUE



CANOPÉE 72

# CRÉATIVE



LA PUERTA QUE CREAS TÚ

Formas, molduras, vidrios, crucetas: ¡diseña  
tu puerta en apenas unos pasos!

Hoja monopanel de 72 mm

Vidrio triple antirrobo decorativo

Molduras embutidas



ARC



RECTANGLE



DEMI-LUNE

# CLARTÉ



ILUMINA TU BIENESTAR CON UNA AUREOLA DE LUZ

Vidrio triple antirrobo de 47 mm de grosor

Vidrio decorativo

Motivo ornamental enarenado o cristalizado



MIMOSA



PERLE



BRISE



RIME



CADENCE



TOISE



CELSIUS



DAMIER

# PRESTIGE



TODO EL ENCANTO DEL CLASICISMO EN VERSIÓN ALUMINIO

Hoja monopanel de 72 mm

Molduras, cornisas, molduras sobrepuestas

Vidrio triple antirrobo



TOPAZE



RUBAN



VENISE



VÉRONE



ODÉON



BAGATELLE



SARI





# Nº 1 EN PUERTAS DE ENTRADA DE ALUMINIO



K•LINE, INNOVACIÓN A LA EUROPEA

Las puertas de entrada K•LINE se producen en las fábricas más modernas de Europa, ubicadas en España y Francia.

## PUERTA CONECTADA: SEGURIDAD Y TRANQUILIDAD



¿Y POR QUÉ NO UNA PUERTA CON APERTURA A DISTANCIA (POD)?

Gracias al Detector de Bloqueo Integrado K•LINE (DVI), con un vistazo basta para saber si se ha cerrado bien tu puerta de entrada.

La Puerta de Apertura a Distancia (POD) te permite abrir la puerta de entrada con el móvil gracias a la aplicación gratuita K•LINE Smart Home.

SOLICITA  
TU CATÁLOGO

CONFIGURA TU PUERTA EN [WWW.LAPUERTADEMICASA.ES](http://WWW.LAPUERTADEMICASA.ES)  
Y PRUEBA CÓMO QUEDA EN TU CASA





**K·LINE**



# SURFACE

NUEVA COLECCIÓN PUERTAS DE ENTRADA COPLANARES



SAHARA acabado ONDE – Gris oscuro texturizado (RAL 7016T)

## **K•LINE LANZA SURFACE, UNA NUEVA COLECCIÓN DE PUERTAS DE ENTRADA DE HOJA COPLANAR.**

La colección SURFACE te invita a una nueva experiencia sensorial. Su hoja monopanel coplanar permite una alineación perfecta de la puerta con el marco por la parte exterior para un diseño de la máxima pureza de líneas. Combina la sobriedad contemporánea de una superficie plana con la intensidad emocional de un juego armónico de luces y sombras, aluminio y cerámica, diversidad de texturas... Bienvenido al mundo de la pureza y la elegancia.

**K•LINE**

[www.maporteamoi.fr](http://www.maporteamoi.fr) ([www.lapuertademicasa.es](http://www.lapuertademicasa.es))



## JUEGO DE MATERIALES

La sutil combinación de materiales es la otra gran novedad de la colección SURFACE.

No se ha dejado nada al azar para transmitir elegancia: el aluminio, la cerámica y el vidrio se mezclan en armonía con una precisión de montaje milimétrica.

K•LINE lanza QUATUOR, un sistema decorativo con 4 acabados sublimes gracias al efecto de la materia.

Para el mismo modelo de puerta de entrada, puede escogerse un revestimiento de cerámica perfectamente integrada:

- efecto BÉTON (cemento) para un aspecto contemporáneo
- color OXYDE (óxido) decorada con sutiles tonalidades marrón rojizo
- aspecto BOIS (madera), de apariencia cálida e intemporal
- o el sorprendente acabado ONDE, esculpido en la chapa de aluminio, para jugar con la luz y las perspectivas.

# QUATUOR

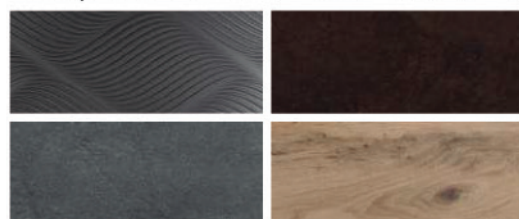



## PUREZA DE LÍNEAS

La colección SURFACE te invita a una nueva experiencia sensorial. Combina la sobriedad contemporánea de una superficie plana con la intensidad emocional de un juego armónico de luces y sombras, aluminio y cerámica, diversidad de texturas.

Elemento esencial de la nueva colección SURFACE es la hoja coplanar perfectamente alineada con el marco por la parte exterior para un diseño de la máxima pureza.

Nada interrumpe la continuidad de las líneas: superficie plana, formas geométricas integradas perfectamente a lo alto y a lo ancho, integración sutil de los accesorios... La gama SURFACE eleva los límites de la pureza de líneas y de la elegancia.



Hoja coplanar de la colección



Hoja con revestimiento tradicional

**K·LINE**

[www.maporteamoi.fr](http://www.maporteamoi.fr) ([www.lapuertademicasa.es](http://www.lapuertademicasa.es))

Hoja coplanar





## CALIDAD EN LOS DETALLES

Si el diseño del modelo es importante, no lo es menos la combinación con el cierre exterior.

La elección de la manilla no debe dejar nada al azar.

Hemos prestado una especial atención a esta armonía. Por eso K•LINE ha creado 3 nuevas manillas con finas incrustaciones de cerámica para estas nuevas puertas.

Además, los modelos más depurados se ofrecen con tiradores de barra y una tapa de cilindro enrasado de una gran sobriedad.

**K•LINE**

[www.maporteamoi.fr](http://www.maporteamoi.fr) ([www.lapuertademicasa.es](http://www.lapuertademicasa.es))

## DISEÑO Y TECNOLOGÍA

Cuando el diseño se depura al máximo, saltan a la vista los detalles. Por eso, para esta nueva colección, K•LINE ha prestado una especial atención a los acabados, haciendo “desaparecer” todos los elementos técnicos para lograr la máxima depuración estética.

Así, la junta de acabado negra alisa los entrantes y salientes del renvalso de la hoja. Más lisa, más uniforme, proporciona a la hoja una elegancia única.

La parte inferior de la hoja lleva incorporado un zócalo de aluminio cepillado para protegerla de salpicaduras exteriores. Gracias a su perfecto engarce, se convierte en un elemento cien por cien decorativo.

El cuidado extremo del detalle se nota asimismo en el remate de suelo plano de aluminio anodizado, que cuenta con un drenaje invisible y un burlete incorporado de color negro que permite limitar al máximo la suciedad.

Por último, otro buen ejemplo de integración de elementos: el vierteaguas. En lugar de situarse sobre la hoja, como es habitual, aquí es totalmente invisible, lo que refuerza la enorme pureza de líneas de esta colección.



**K•LINE**

[www.maporteamoi.fr](http://www.maporteamoi.fr) ([www.lapuertademicasa.es](http://www.lapuertademicasa.es))



[www.maporteamoi.fr](http://www.maporteamoi.fr)  
([www.lapuertademicasa.es](http://www.lapuertademicasa.es))

**K•LINE**  
LA VENTANA LUMINOSA

K•LINE  
Tel. 935 735 320 - Fax 935 735 321  
Calle Diesel, 1 • 08150 Parets del Vallés (Barcelona)  
[aluminio@ventanaskline.com](mailto:aluminio@ventanaskline.com)  
+[34] 935 735 320

GRUPE  
**LIEBOT**

Producto

# PUERTA MONOPANEL STEEL



- Máxima seguridad y durabilidad • Excelente aislamiento térmico •

**K·LINE**  
LA VENTANA LUMINOSA



# PUERTA MONOPANEL STEEL

- Fabricadas en acero de última generación ultrarresistente de 70 mm • Con rotura de puente térmico
- Acabados de alta calidad, con o sin acristalamiento •

## VENTAJAS

- 13 modelos con distintas combinaciones posibles.
- Aislamiento térmico hasta Ud 0,7 W/m<sup>2</sup>.K
- Hoja monopanel y marco de aluminio con rotura de puente térmico.
- Cerradura de elevación de serie con 6 puntos de cierre.
- Triple vidrio de seguridad integrado en la hoja, con junta en el perfil y sin junquillos.
- Remate de suelo en aluminio anodizado de 20 mm según normativa personas con movilidad reducida PMR, con rotura de puente térmico.
- Equipa de serie bisagras bidimensionales que permiten efectuar el reglaje de la hoja en altura y en anchura sin desmontarla.
- Ajuste perfecto para una máxima solidez, estanqueidad y facilidad de manejo.
- 20 colores a elegir, termolacados con tratamiento anticorrosión.
- Motivos estampados (idénticos en la parte exterior y en la interior, excepto el zócalo).
- Vierteaguas del mismo color de la carpintería, con burlete.
- Puertas 100% a medida.

## FICHA TÉCNICA

- Cremona con 6 puntos de cierre.
- Marco de aluminio con rotura de puente térmico.
- Marco de la hoja con polímero (aislamiento térmico óptimo)
- Triple vidrio 44.2/20/4/20/44.2 Mate por ambos lados
- Doble junta de estanqueidad (marco y hoja).
- Paneles según pedido (distintos modelos disponibles).
- Herrajes:
  - Cremona con bulones con cierre sobre el travesaño del batiente con bulón tipo champiñón antirrobo.
  - 1 cerradura de cilindro estándar con bulones excéntricos de cierre.
  - Cilindro estándar certificado – clase A.
  - Tres bisagras.
  - Batiente ajustable en tres posiciones.
  - Remate de suelo de 20 mm.
- Hoja monopanel de 70 mm de espesor

## + RENDIMIENTO

AISLAMIENTO TÉRMICO	Ud de hasta 0,7 W/m <sup>2</sup> .K.
ASILAMIENTO ACÚSTICO	Apertura máxima con mecanismos ASAM o AC: 33dB
FLUJO DE AIRE	(mín-máx) a 10Pa: 20/30/45 m <sup>3</sup> /h

## CERTIFICACIONES

- Aislamiento térmico hasta Ud 0,7 W/m<sup>2</sup>.K
- Clasificación AEV: A\*4 E\*7B V\*A3



## + ESTÉTICA

- 13 modelos con distintas combinaciones posibles.
- Motivos estampados (idénticos en la parte exterior y en la interior, excepto el zócalo).
- Vierteaguas del mismo color de la carpintería, con burlete.
- 20 colores a elegir.

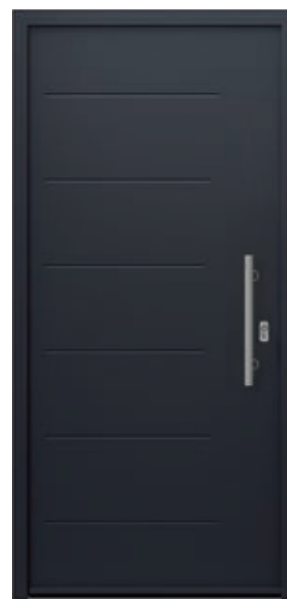
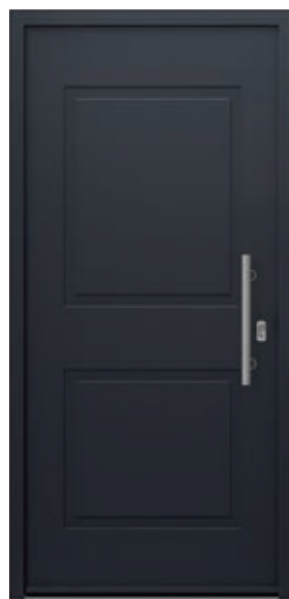



## TIRADORES Y MANILLAS PARA LAS PUERTAS MONOPANEL STEEL



ref.: BT4



ref.: BT5

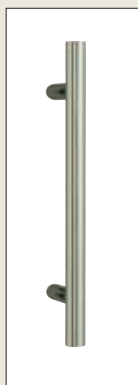

ref.: BT6



ref.: BT7



ref.: BT8



**MAN-1**  
Acabado plana  
Color blanco



**MAN-1**  
Acabado plana  
Color negro



**MAN-1**  
Acabado plana  
Color acero



**MAN-2**  
Acabado redondeada  
Color acero

### + SEGURIDAD

- Hoja monopanel de 70 mm con revestimiento de acero ultrarresistente.
- Triple vidrio de seguridad integrado en la hoja con junta en el perfil y sin junquillos.
- Cerradura de elevación de serie con 6 puntos de cierre, 4 bulones, 1 resbalón y 1 cerrojo de ½ vuelta.
- Cerradura automática opcional.

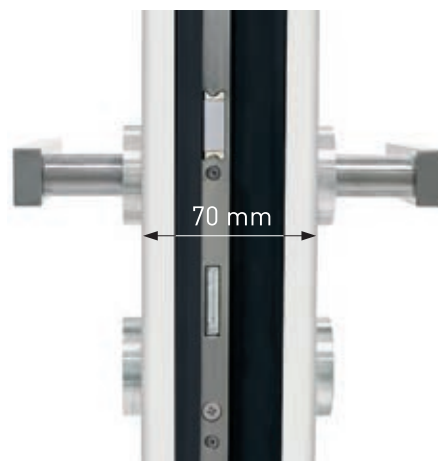



## OPCIONES DE CONFIGURACIÓN

Apertura interior

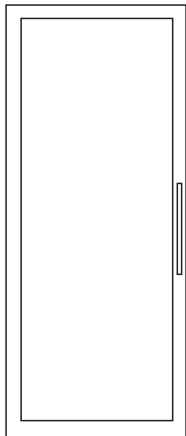

1 hoja

## OPCIONES

- 13 modelos a elegir.
- 20 colores a elegir. Únicamente Monocolor.
- Distintos accesorios: manillas y tiradores de barra.
- Cerradura automática opcional.

## DIMENSIONES INDICATIVAS

	Ancho (L)	Alto (H)	
PUERTA 1 HOJA PRACTICABLE	2.500 mm	1.500 mm	
MARCO			60 mm
HOJA			70 mm

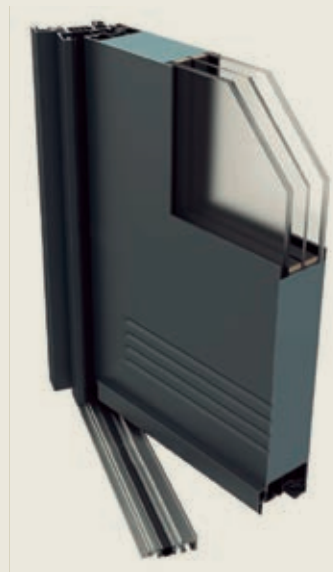

Garantía  
**K•LINE**  
10 años

Los ventanos y puertas K-Line están garantizadas por 10 años, contra posibles defectos de fabricación que los hagan inadecuados para el uso para el que se han fabricado. Consulte en nuestra web las condiciones y exclusiones establecidas.



K•LINE

Tel. 935 735 320 -Fax 935 735 321

Calle Diesel, 1 • 08150 Parets del Vallés [Barcelona]

aluminio@ventanaskline.com

www.ventanaskline.com

Web

Tél.

+ (34) 935 735 320

**K•LINE**  
LA VENTANA LUMINOSA

Producto

# PUERTA DE SERVICIO



- El toque final para tu casa • Excelente relación calidad-precio •

# PUERTA DE SERVICIO

## VENTAJAS

- 5 modelos de puerta de diseño depurado.
- Aislamiento térmico hasta  $U_h 0,95 \text{ W/m}^2\text{K}$ .
- Marco de aluminio y hoja monopanel de acero.
- Gran resistencia a los golpes y a la corrosión.
- Garantía de 5 años (lacado y corrosión)
- Seguridad: cerradura de elevación de 5 puntos de serie.
- Remate de suelo reducido de 20 mm sin empotrar según normativa PMR.
- Puertas 100 % a medida.
- Disponible en monocolor y Bicolor K•Line.
- Relación calidad / rendimiento / precio excepcional.

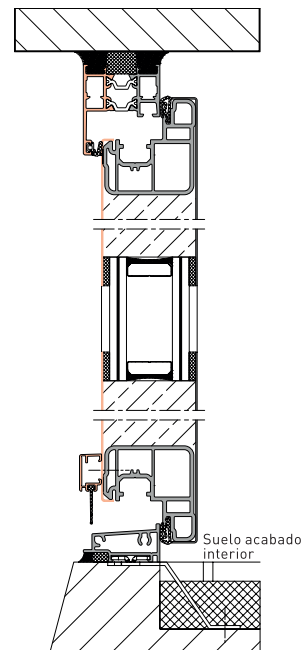

## + ESTÉTICA

- Máxima calidad de los acabados en torno al vidrio para una puerta de acero (sin junquillo).
- Motivos decorativos estampados (por dentro y por fuera).
- 2 diseños de tiradores a elegir: recto o curvo.
- Accesorios de colores variados: blanco, negro, anodizado, inox y latón.
- 18 colores a elegir entre la gama de K•Line Francia. (excepto anodizado plata y lacado roble madera)



## ADAPTACIONES

- Disponible únicamente con 1 sola hoja batiente.
- Marco de 40 mm, instalación túnel o con tapajuntas.

## + OPCIONES

- Cerradura de elevación automática con 5 puntos de cierre (con 2 ganchos)
- Cerradura con retorno de pestillo con llave y 5 puntos de cierre (con 2 ganchos).
- Vidrio transparente o arenado a elegir, con 2 cristales laminados (en función del modelo).



KL-PS 11



KL-PS 12



KL-PS 13



KL-PS 14



KL-PS 15

K•LINE

Tel. 935 735 320 - Fax 935 735 321  
Calle Diesel, 1 • 08150 Parets del Vallés (Barcelona)  
aluminio@ventanaskline.com

www.ventanaskline.com

Web

Tél.

+ (34) 935 735 320

**K•LINE**  
LA VENTANA LUMINOSA

# PUERTA PREMIUM (ACRISTALADA) SISTEMA DE PUERTA COPLANAR CON RPT



- Puerta de entrada acristalada para viviendas o establecimientos públicos •

# PUERTA PREMIUM

• Puerta de uso intensivo • Altas prestaciones • Rotura de Puente Térmico RPT •

## VENTAJAS

- 1 ó 2 hojas
- Para obra nueva y rehabilitación
- Puerta de uso intensivo con altas prestaciones y rotura de puente térmico
- Distintas opciones de acabado (muelles integrados, bisagras vistas u ocultas, cerraduras multipunto automáticas)

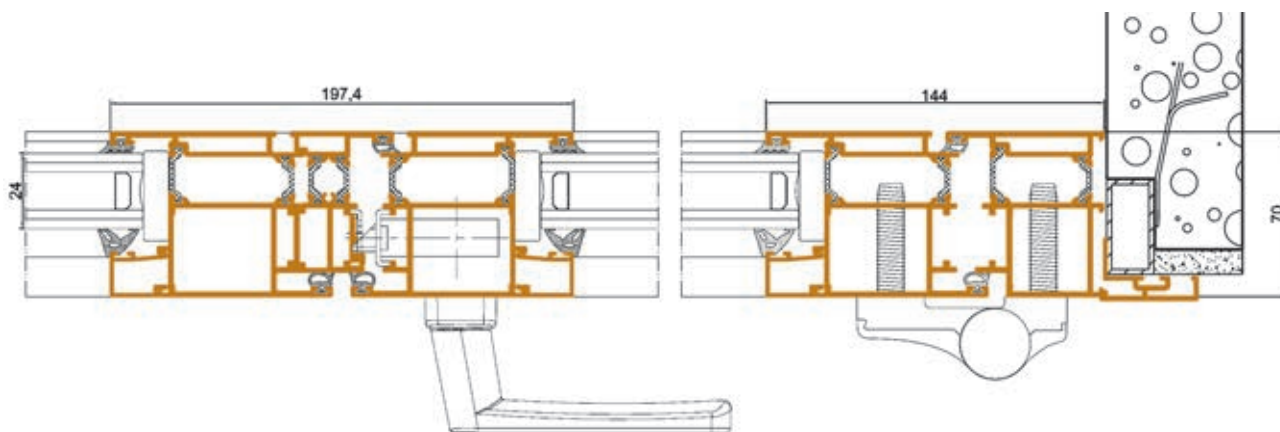

## FICHA TÉCNICA

- Sistema de puerta peatonal coplanar para locales comerciales, viviendas y edificios.
- Con Rotura de Puente Térmico (RPT).
- Líneas rectas de 70 mm.
- Valor de transmitancia de marco de tan sólo 2,5 W/m<sup>2</sup>K.
- Alcanza unas prestaciones térmicas inmejorables.
- Gran capacidad de acristalamiento, garantiza un aislamiento acústico máximo.

Consulte todas las secciones en la ficha del producto de nuestra web [www.ventanaskline.com](http://www.ventanaskline.com) (PROFESIONALES)



## + RENDIMIENTO

TRANSMITANCIA	
Zonas de cumplimiento del CTE <sup>(1)</sup> : A, B, C, D E	Uw= 1,9 (W/m²K) para puerta 1,60 x 2,20 m. 2 hojas, vidrio 4/16/4 bajo emisivo Uw,v= 1,6 (W/m²K); UH,m= 2,5 (W/m²K)
ASILAMIENTO ACÚSTICO	
Máximo hueco libre para acristalamiento. Máximo aislamiento acústico.	62 mm. Rw= 38 dBA
CATEGORÍAS ALCANZADAS EN BANCO DE ENSAYOS	
Permeabilidad al aire (UNE-EN 12207:2000)	Clase 4
Estanqueidad al agua (UNE-EN 12208:2000)	Clase 6A
Resistencia al viento <sup>(2)</sup> (UNE-EN 12210:2000)	Clase C4
Resistencia al impacto de cuerpo blando <sup>(3)</sup> (UNE-EN 13049:2003)	Clase 5 (máx)
Resistencia a aperturas y cierres repetidos <sup>(4)</sup> (UNE-EN 1191:2000)	500.000 ciclos

(1) En función de la transmitancia del vidrio.

(2) Ensayo de referencia puerta 1,20 x 2,30 m. 1 hoja.

(3) Ensayo de referencia puerta 1,80 x 2,20 m. 2 hojas. Vidrio laminar 3+3.

(4) Ensayo de referencia puerta 0,935 x 2,10 m. 1 hoja.



## CERTIFICACIONES

- Uw hasta 1,9 W/m².K (doble vidrio).
- Clasificación AEV (aire, agua, viento) : A\*<sub>4</sub>E\*<sub>6A</sub>V\*<sub>C4</sub> (según dimensiones).



## + ESTÉTICA

- Diseño actual.
- Pureza de líneas.
- Esbeltez de los perfiles de aluminio para la máxima superficie acristalada.
- Bicolor.
- Distintas posibilidades de acristalamiento.
- Tiradores y manillas en blanco, negro, acero.



## + SEGURIDAD



### Tiradores y manillas para Puerta Premium



MAN-2 Acabado redondeada. Color acero

MAN-1 Acabado Plana. Color blanco

MAN-1 Acabado Plana. Color negro

MAN-1 Acabado Plana. Color acero

## OPCIONES DE CONFIGURACIÓN

Tipo de apertura: exterior e interior

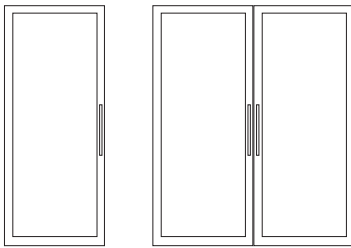

1 hoja

2 hojas

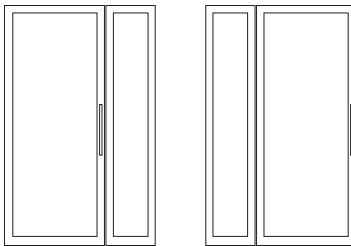

1 hoja + fijo lateral, derecho o izquierdo.  
Con panel o acristalado.

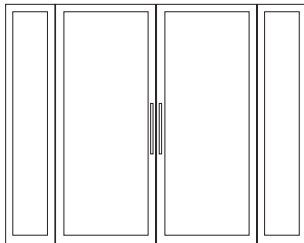

2 hojas + fijos laterales.  
Con panel o acristalado.

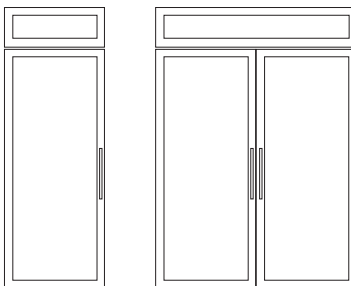

1 hoja o dos hojas + fijo superior.  
Con panel o acristalado.

## OPCIONES MÚLTIPLES

- Posibilidad de bisagras de alta resistencia capaces de soportar hasta 160 Kg. de peso por hoja.
- Posibilidad de bisagras ocultas con dimensiones y pesos máximos por hoja de 2.700 mm. de altura, 1.500 mm. de ancho y 120 Kg., con apertura máxima de hoja de 100°.
- Estanqueidad inferior con perfil de movilidad reducida PMR.
- Válido para configuración de salida de emergencia con dispositivos antipánico según normas EN 179 y EN 1125
- 30 colores a elegir con opción Bicolor (blanco mate en el interior / otro color de la gama en el exterior), o monocolor. Acabados lacados en colores (RAL, moteados y rugosos), imitación madera. Anodizado.
- Posibilidad de incorporar cerradura GU-Sekury multipunto automática para portero electrónico.
- Hoja disponible para acristalamiento de 24, 30 ó 32 mm.
- Muelle aéreo GEZE integrado, visto u oculto.

## DIMENSIONES INDICATIVAS

	Ancho (L)	Alto (H)	
PUERTA 1 HOJA PRACTICABLE	1.800 mm	3.000 mm	
PUERTA 1 HOJA PRACTICABLE CON BISAGRAS OCULTAS	1.500 mm	2.700 mm	
MARCO			70 mm
HOJA			70 mm
ESPESOR PERFILERÍA PUERTA			2,0 mm
LONGITUD VARILLA POLIAMIDA			24 mm



Garantía  
**K•LINE**  
10 años

Los ventanas y puertas K-Line están garantizadas por 10 años, contra posibles defectos de fabricación que los hagan inadecuados para el uso para el que se han fabricado. Consulte en nuestra web las condiciones y exclusiones establecidas.



K•LINE

Tel. 935 735 320 -Fax 935 735 321

Calle Diesel, 1 • 08150 Parets del Vallés (Barcelona)

aluminio@ventanaskline.com

www.ventanaskline.com

Web

Tél.

+ (34) 935 735 320

**K•LINE**  
LA VENTANA LUMINOSA

# PUERTA PREMIUM (PANELADA)



- Múltiples opciones de personalización para la puerta Premium •

# PANELES PARA PUERTA PREMIUM

• Paneles para personalizar la puerta



KL-0



KL-3050



KL-3051



KL-3053



KL-3060



KL-225/3



KL-225/4



KL-223



KL-215



**Bicolor**  
blanco mate interior / color exterior

DISPONIBLES  
EN TODOS  
LOS COLORES  
DE LA GAMA  
VIGENTE.

Vea la carta de colores en:  
[www.ventanaskline.com/  
carta-de-colores-espana](http://www.ventanaskline.com/carta-de-colores-espana)

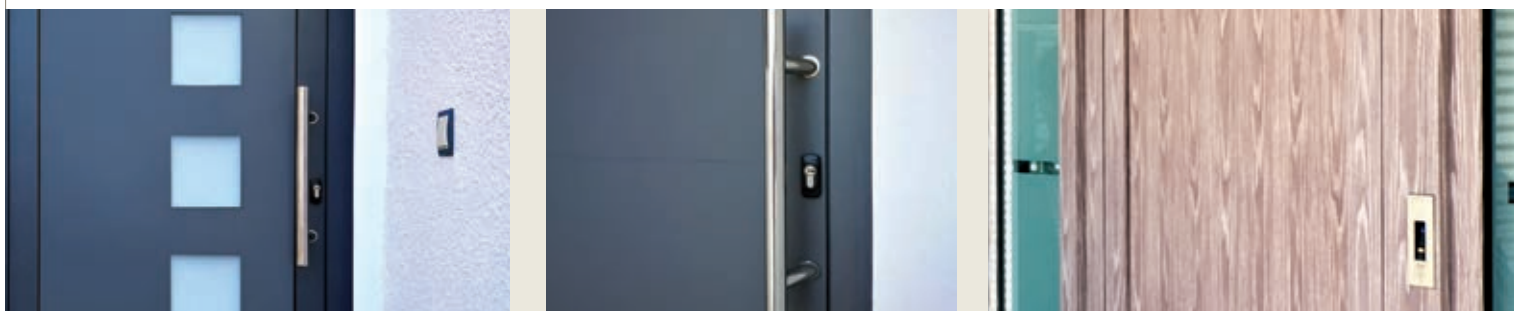



## TIRADORES



ref.: BT4



ref.: BT5

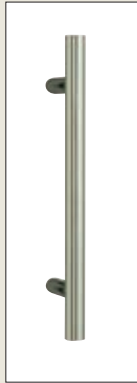

ref.: BT6



ref.: BT11



ref.: BT7



ref.: BT8

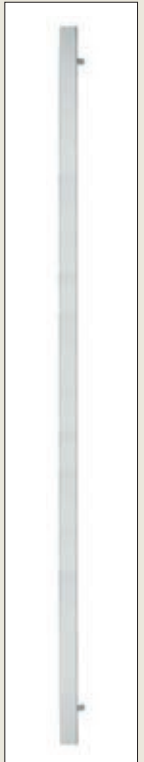

ref.: BT9



ref.: 455



ref.: AUSTRAL



ref.: AI350R

## MANILLAS



**MAN-1**  
Acabado plana  
Color blanco



**MAN-1**  
Acabado plana  
Color negro



**MAN-1**  
Acabado plana  
Color acero



**MAN-2**  
Acabado redondeada  
Color acero

## BISAGRAS



Bisagra oculta.  
Peso máximo 130 Kg



Bisagra vista.  
Peso máximo 160 Kg

## MUELLE OCULTO AÉREO

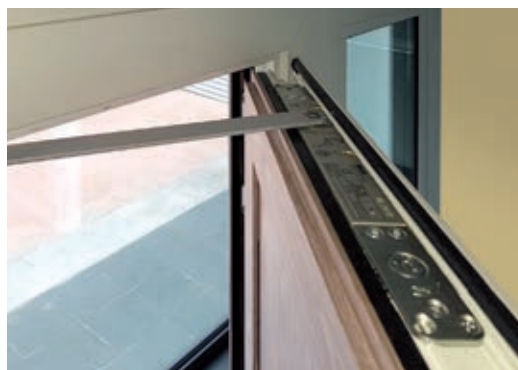

## + OPCIONES



Remate de suelo plano para mantener  
la estanqueidad al aire

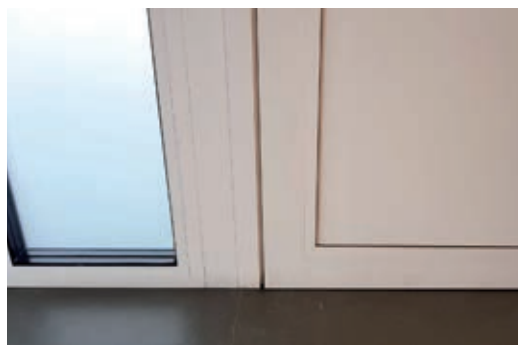

Zonas transparentes acristaladas  
con triple vidrio de 58 mm

## + SEGURIDAD

### CERRADURA DE SEGURIDAD AUTOMÁTICA CON 4 PUNTOS DE CIERRE

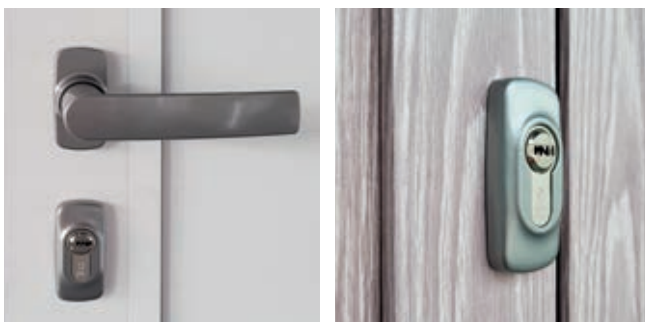

Cerrando la puerta, se activa la salida automáticamente de 3 de los cierres bloqueándola por completo.

Estos cierres automáticos se desbloquean con la simple acción de la manilla.

El pestillo central se acciona mediante llave obteniendo el cierre en 4 puntos. La seguridad del bloqueo automático esta combinada con la posibilidad de incorporar un portero eléctrico que libera simultáneamente los 3 puntos de cierre automáticos desbloqueando la puerta.

Una vez cerrada, esta vuelve a la posición de bloqueo automático mecánico múltiple.

Cerraderos de marco integrados en placa continua de acero.

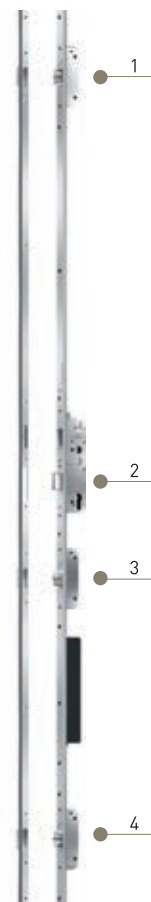

## + OPCIONES / HUELLA DIGITAL



Apertura de la puerta mediante reconocimiento de huella dactilar.

## OPCIONES DE CONFIGURACIÓN

Tipo de apertura: exterior e interior

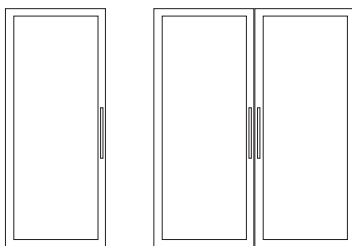

1 hoja

2 hojas

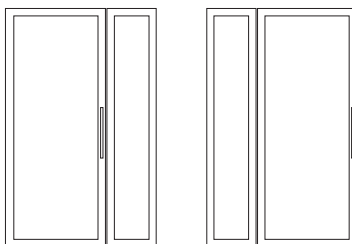

1 hoja + fijo lateral, derecho o izquierdo.  
Con panel o acristalado.

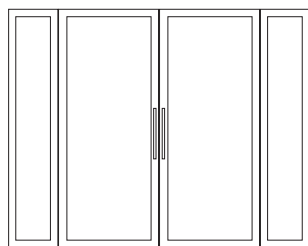

2 hojas + fijos laterales.  
Con panel o acristalado.

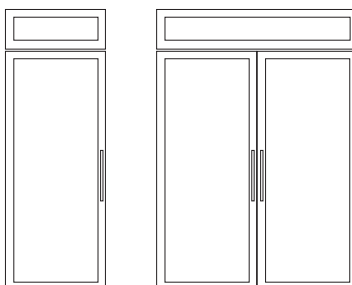

1 hoja o dos hojas + fijo superior.  
Con panel o acristalado.

## FICHA TÉCNICA DE LOS PANELES

- Paneles de 58 mm de espesor formado por dos chapas de 1.5 mm externas y relleno aislante interno termo-acústico-seguridad compuesto de tablero marino y polietileno de alta densidad.
- Modelos con vidrio de seguridad: 33.1 Mate / c18 / 4 mm / c18 / Mate 4 mm.

## DIMENSIONES INICATIVAS

	Anchura	Altura
MÁXIMAS	1.200 mm	2.400 mm
MÍNIMAS	600 mm	1.700 mm

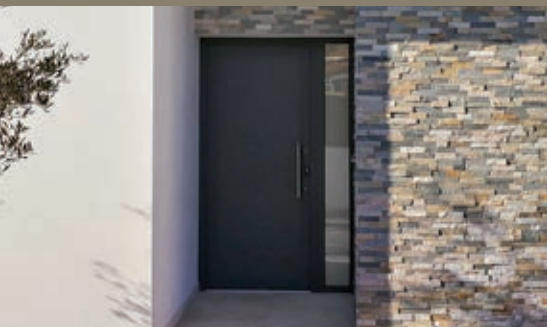

K•LINE

Tel. 935 735 320 -Fax 935 735 321

Calle Diesel, 1 • 08150 Parets del Vallés [Barcelona]

aluminio@ventanaskline.com

www.ventanaskline.com



+ (34) 935 735 320

**K•LINE**  
LA VENTANA LUMINOSA